

ASSEMBLY INSTRUCTIONS  
ISTRUZIONI DI MONTAGGIO  
INSTRUCCIONES DE MONTAGE  
MONTAGE-ANLEITUNG  
INSTRUCCIONES DE MONTAJE  
ИНСТРУКЦИИ ПО МОНТАЖУ

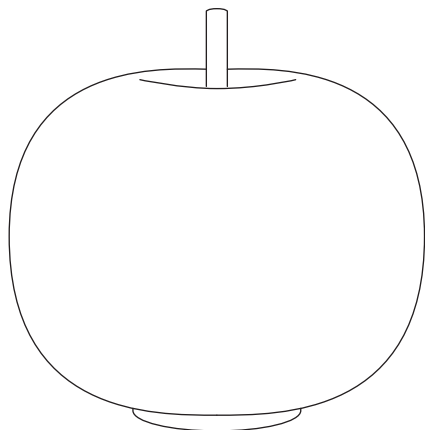

## KUSHI MOBILE

ALBERTO SAGGIA  
& VALERIO SOMMELLA

## WARNING

The safety is guaranteed by the appropriate use of the following instructions, so you must keep them. Always disconnect the main voltage before working on the appliance. Never use abrasive products or aggressive detergents for cleaning the lamp. If the external cable of this appliance is damaged, it must be replaced by the manufacturer, its after sales service or other equivalent qualified person only in order to avoid any danger. Kundalini will not provide a replacement until the nature of defect has been determined.

## ATTENZIONE

La sicurezza dell'apparecchio è garantita con l'uso appropriato delle seguenti istruzioni, pertanto è necessario conservarle. Togliere sempre la tensione prima di operare sull'apparecchio. Per pulire la lampada non usare mai prodotti abrasivi o detergenti aggressivi. Se il cavo esterno di questo apparecchio viene danneggiato, deve essere sostituito esclusivamente dal costruttore, dal suo servizio assistenza, o da personale qualificato equivalente, al fine di evitare pericoli. Kundalini non effettuerà nessuna sostituzione se non dopo aver accertato la natura del difetto.

## ATTENTION

La sûreté de l'appareil n'est garantie qu'en suivant scrupuleusement les instructions ci-après. Il est donc nécessaire de les conserver. Isoler l'appareil du secteur avant toute manipulation. Pour nettoyer la lampe, ne jamais utiliser de produits abrasifs ou de nettoyeurs agressifs. Si le câble externe de cet appareil est endommagé, il doit être remplacé uniquement par les soins du constructeur, par son service après-vente ou bien par le personnel équivalent, et ce afin d'éviter tout danger. Kundalini ne remplacera aucun appareil sans en avoir pu vérifier le défaut.

## ACHTUNG

Die Sicherheit dieses Artikels wird nur durch die strikte Befolgung der nachfolgenden Betriebsanleitung gewährleistet. Bitte heben Sie diese unbedingt auf. Vor allen Arbeiten ziehen Sie bitte den Stecker aus der Dose. Für die Reinigung der Lampe niemals Schleifmittel oder aggressive Reinigungsmittel verwenden. Sollte das Außenkabel der Lampe beschädigt werden, ist es ausschließlich vom Service-Dienst des Herstellers oder gleichwertigen, qualifiziertem Personal auszutauschen, um somit Gefahren zu vermeiden. Kundalini leistet grundsätzlich erst nach einer gründlichen Überprüfung Ersatz.

## ATENCIÓN

La seguridad del aparato está garantizada sólo con el uso apropiado de las instrucciones siguientes, por lo tanto es necesario atenderlas puntualmente. Desconectar siempre la alimentación antes de trabajar en el aparato. Nunca utilice productos abrasivos o detergentes agresivos para limpiar la lámpara. Si el cable externo de este aparato se deteriora será necesario sustituirlo; la sustitución podrá efectuarla exclusivamente el fabricante, su servicio de asistencia o personal cualificado equivalente para evitar peligros. Kundalini no efectuará sustitución alguna hasta después de haber verificado la naturaleza del defecto.

## ВНИМАНИЕ!

Безопасность прибора обеспечивается за счет правильного пользования настоящими инструкциями, поэтому необходимо их сохранять. Перед началом работы на приборе всегда отключать напряжение. Для очистки лампы не использовать абразивные продукты или агрессивные чистящие средства. Если внешний кабель прибора поврежден, во избежание опасностей он должен быть заменен только изготовителем, его сервисной службой или равнозначным квалифицированным персоналом. Kundalini не выполняет никаких замен, если не было установлено происхождение дефекта.



IP20



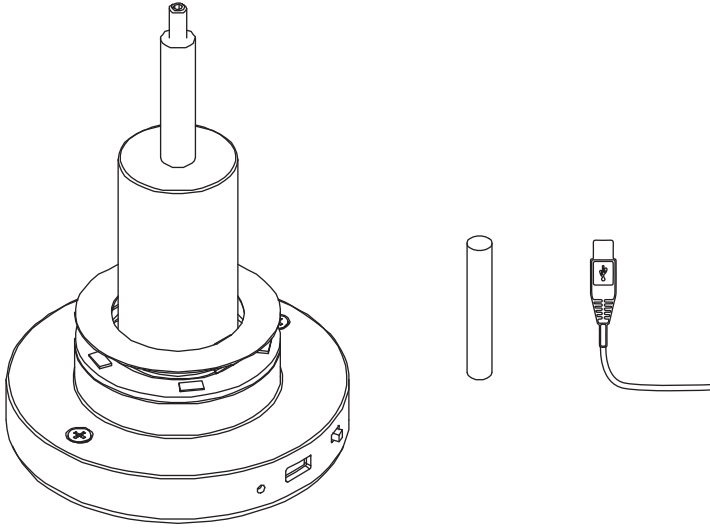

**BOX N.1**

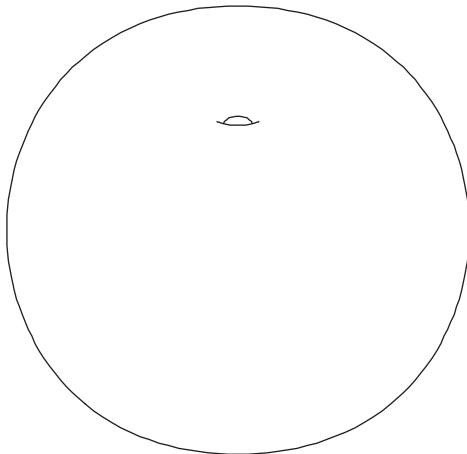

**BOX N.2**

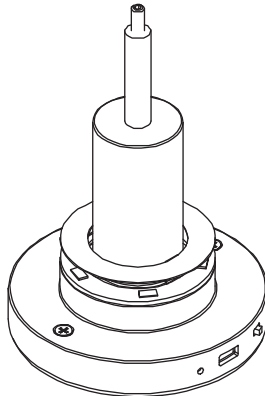
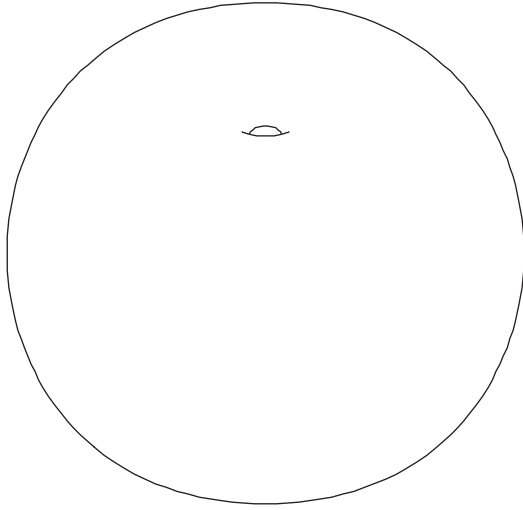

.1

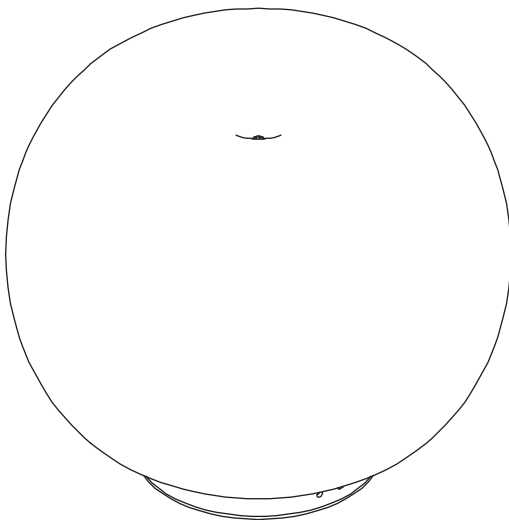

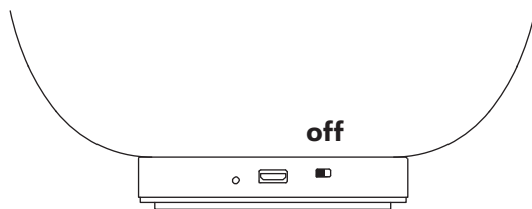

.3

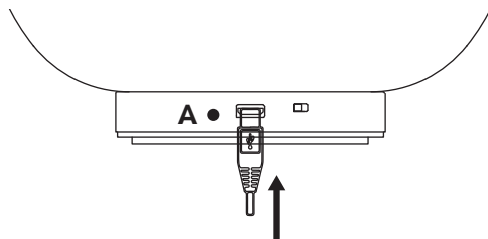
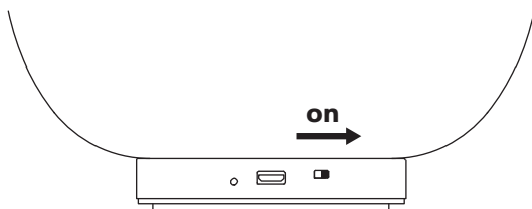

.4

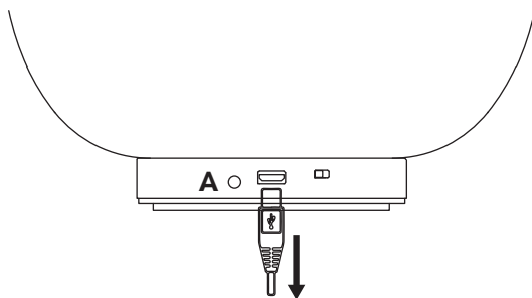

## ISTRUZIONI DI MONTAGGIO

Inserire il diffusore sulla struttura elettrica. Fissare avvitando la tige sull'estremità della struttura elettrica fino al punto in cui il diffusore risulta bloccato.

### Modalità di utilizzo

Accendere la lampada tramite l'interruttore posto sulla base della lampada. Per ricaricare la lampada collegarla tramite il cavo USB fornito (tipo Micro-B) a un caricabatterie e lasciarla in carica. La carica è completa quando la luce **A** è spenta.

## ASSEMBLY INSTRUCTIONS

Insert the diffuser upon the electrical structure. Fix screwing the tige on the top of the electrical structure to the point where the diffuser is blocked.

### How to use

Switch on the lamp with the switch positioned on the base of the lamp. To recharge the lamp insert the supplied USB cable (Micro-B type) in a charger and leave it charging. The charge is complete when the light **A** is turned off.

## MONTAGE-ANLEITUNG

Setzen Sie den Glasschirm auf die elektrische Struktur. Sichern Sie diesen indem Sie den Metallstift an das Ende der elektrischen Struktur festschrauben bis der Glasschirm fest sitzt.

### Modalitäten der Verwendung

Schalten Sie die Leuchte mittels Schalter welcher sich auf dem Sockel der Lampe befindet ein. Zum Aufladen der Leuchte mittels beigefügtem USB-Kabel (Micro-B-Typen) stecken Sie das Netzteil des Ladegeräts in die dazugehörige Öffnung am Sockel und laden Sie die Leuchte es bis zu dem Moment, in dem das Licht **A** erlischt.

## INSTRUCTIONS DE MONTAGE

Insérer le diffuseur sur la structure électrique. Fixer en vissant la tige inférieure à l'extrémité de la structure électrique jusqu'à ce que le diffuseur se bloque.

### Mode d'utilisation

Allumer la lampe avec l'interrupteur sur la base de la lampe. Pour recharger la lampe se connecter via le câble USB (type Micro-B) à un chargeur. La charge est terminée lorsque la lumière **A** est éteinte.

## INSTRUCCIONES DE MONTAJE

Insertar el difusor en la estructura eléctrica. Fijar enroscando el tubo inferior en la extremidad de la estructura eléctrica hasta el punto en el cual el difusor resulta bloqueado.

### Modalidades de utilización

Encender la lámpara a través del interruptor colocado en la base de la lámpara. Para recargar la lámpara conectarla mediante el cable USB suministrado (tipo Micro-B) a un cargador y cargarla. La lámpara está completamente cargada cuando la luz **A** esté apagada.

## ИНСТРУКЦИИ ПО МОНТАЖУ

Установить диффузор на электрическую конструкцию. Закрепить путем закручивания стержня на конце электрической конструкции до тех пор, пока диффузор не будет заблокирован.

### Способ использования

Включить лампу с помощью выключателя на основании лампы. Для зарядки лампы подсоединить ее с помощью кабеля USB из комплекта поставки (тип Micro-B) к зарядному устройству и оставить на зарядке. Зарядка завершена, когда подсветка **A** гаснет.

## BULBS, LAMPADINE, AMPOULES, LEUCHTENMITTEL, BOMBILLAS, ТИП ЛАМПОЧКИ

board LED 1 x 1,3W - 2700K - 150lm

Energy efficiency class A+

## FEEDING, ALIMENTAZIONE, ALIMENTATION, SPANNUNG, TENSION DE RED, НАПРЯЖЕНИЕ

5V min 500mA - Rechargeable battery

